

TRANSGRUMA

Elevamos su confianza

MC30 JIB eléctrica

MINIGRÚA ARÁÑA

minigrúas
VMAX
+ versatilidad + eficiencia



C/ Palier, 12-14
Pol. Ind. El Portillo
28914 Leganés (Madrid)
transgruma.com
transgruma@transgruma.com
+34 914 987 100

ISO 9001
ISO 14001
ISO 45001
BUREAU VERITAS
Certification





MC30 JIB

eléctrica

MINIGRÚA ARAÑA





CARACTERÍSTICAS DE LA MÁQUINA

La Minigrúa MC30 JIB cuenta con un sistema de estabilidad de última generación, además de la posibilidad de adaptar un novedoso accesorio para la manipulación de estructuras metálicas como vigas, tuberías, postes y otros materiales cilíndricos.

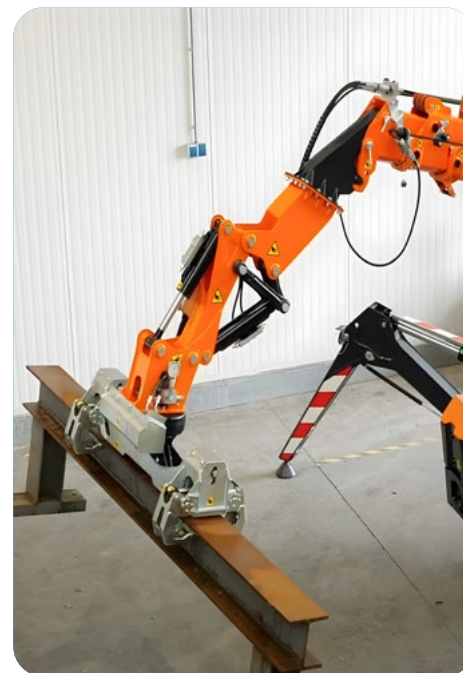
- ✓ Capacidad para cargas de hasta 3,20 t (con JIB)
- ✓ Alcance máximo vertical con JIB: 17,3 m
- ✓ Alcance máximo horizontal con JIB: 14,8 m
- ✓ Motor diésel o eléctrico
- ✓ Longitud de cabestrante (por debajo del nivel de apoyo): 60 m
- ✓ Peso: 2.894 kg (con JIB)



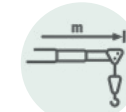

3,2 t

 Capacidad máxima

17,3 m

 Alcance máx. vertical con JIB

14,8 m

 Alcance máx. horizontal con JIB

Útiles adaptables

 Manipulador de estructuras metálicas

 Ventosa para Vidrios

 Mini plumin Runner

 Balancín

DIAGRAMA DE CARGA, ESTABILIZADORES EXTENDIDOS AL 100 %

RADIO DE TRABAJO	LONGITUD DE PLUMA PRINCIPAL [m]										PLUMÍN 5,1 [m]			
	2,6	2,8	3,8	4,8	5,8	6,8	7,8	8,8	9,8	10,5	12,4 (10,5+1,9)	13,6 (10,5+3,1)	14,9 (10,5+4,4)	15,6 (10,5+5,1)
1	3200	3000	265	2400	2300	2100	1730	1650	1550	1450				
2	3200	3200	2600	2300	2090	1880	1730	1550	1450	1270	1000	620	490	300
3			2600	2300	1950	1700	1530	1410	1260	1170	1000	530	480	300
4				2250	1750	1550	1350	1300	1180	1030	1000	510	420	300
5					1500	1300	1150	1120	1000	960	1000	500	410	300
6						1100	1100	1040	930	900	890	490	400	300
7							800	800	800	800	670	480	390	300
8								650	640	640	440	400	380	290
9										530	520	380	340	280
9,7											500	320	320	260
10												290	290	250
11												230	230	230
12													190	190
13														150
14														140
14,8														100

CAPACIDAD [kg]



DIAGRAMA DE CARGA, ESTABILIZADORES EXTENDIDOS AL 50 %

RADIO DE TRABAJO	LONGITUD DE PLUMA PRINCIPAL [m]										PLUMÍN 5,1 [m]			
	2,6	2,8	3,8	4,8	5,8	6,8	7,8	8,8	9,8	10,5	12,4 (10,5+1,9)	13,6 (10,5+3,1)	14,9 (10,5+4,4)	15,6 (10,5+5,1)
1	3200	3000	2650	2400	2300	2100	1730	1650	1550	1450				
2	3200	3200	2600	2300	2090	1880	1730	1550	1450	1270	1000	620	490	300
3			2600	2300	1950	1700	1530	1410	1260	1170	1000	530	480	300
4				1700	1650	1500	1350	1300	1180	1030	1000	510	420	300
5					1100	1100	1100	1000	1000	960	1000	500	410	300
6						800	800	800	800	800	890	490	400	300
7							600	600	600	600	670	480	390	300
8								480	480	480	440	400	380	290
9										400	400	380	340	280
9,7											360	320	320	260
10												290	290	250
11												230	230	230
12													190	190
13														150
14														140
14,8														100

CAPACIDAD [kg]

DIAGRAMAS GENERALES

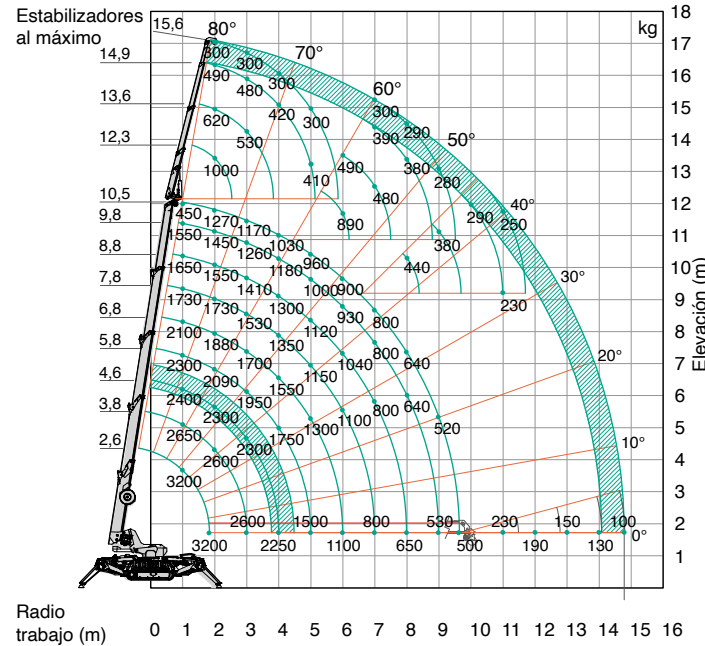
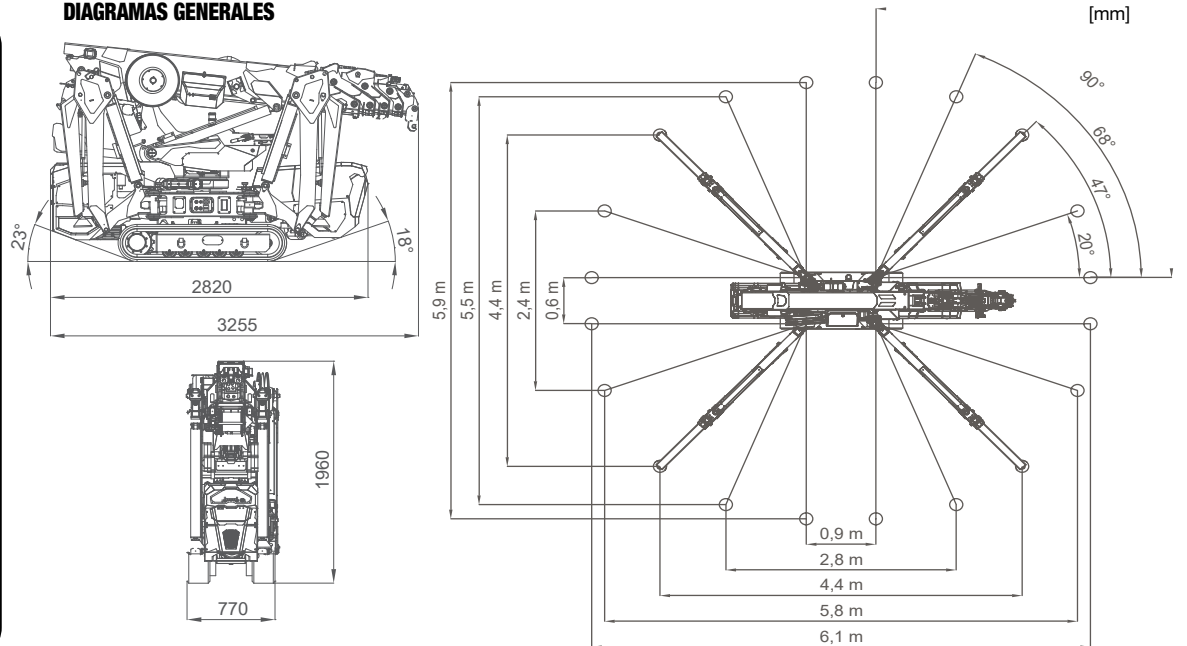

NUEVOS ÚTILES QUE MAXIMIZAN LA PRODUCTIVIDAD

MANIPULADOR DE ESTRUCTURAS METÁLICAS

Accesorio de agarre operado hidráulicamente, levanta hasta 500 kg y puede descargar, manipular y colocar elementos de construcción como vigas, tuberías, postes y otros materiales cilíndricos.

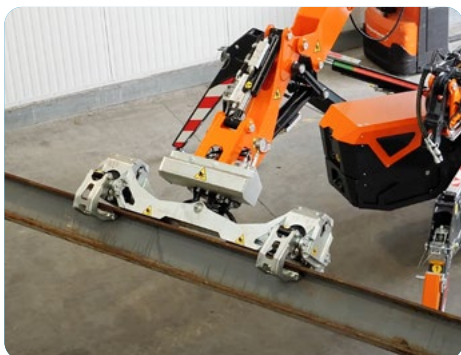

- ✓ Capacidad para cargas de hasta 500 kg
- ✓ Ángulo de inclinación de 180°
- ✓ Rotación hidráulica continua de 360°
- ✓ Dimensiones: 1650 x 1230 x 620 mm
- ✓ Peso: 230 kg

BALANCÍN PARA MINIGRÚAS

Balancín o viga de suspensión con extensión telescópica lateral para una mayor versatilidad en las más diversas situaciones, desde la manipulación industrial hasta la elevación en general.



VENTOSA PARA VIDRIOS

Equipo compacto para grandes pesos y volúmenes, ideal para manipular vidrio y acristalamiento en obra sin necesidad de disponer de acometida eléctrica.

Estos equipos aportan un mayor grado de seguridad gracias a que, en caso de fallar la alimentación eléctrica externa, pueden continuar trabajando pues son automáticamente alimentados por las baterías.

- ✓ Capacidad para cargas de hasta 1120 kg
- ✓ Peso: 242 kg



MINI PLUMÍN RUNNER

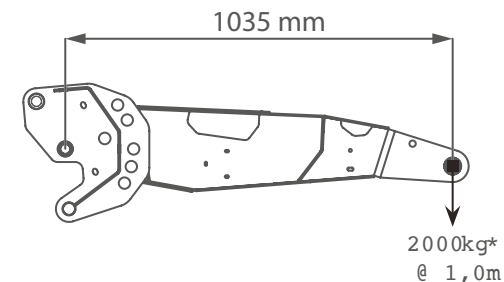

- ✓ Capacidad de elevación con gancho: 2000 kg
- ✓ Dimensiones (cerrada): 1188 x 180 x 369 mm
- ✓ Ángulo de trabajo: -37° / +33°
- ✓ Peso: 50 kg